



СЕРИЯ GP GP 12-7.2



ВАЖНЫЕ ОСОБЕННОСТИ

- Аккумуляторные батареи серии General Purpose относятся к классу герметизированных (AGM), необслуживаемых, клапанно-регулируемых (VRLA).
- Специальный патентованный Pb-Ca-Sn-Al сплав. Характеризуется высокой плотностью энергии и повышенной защитой от коррозионной активности. Обладают низким саморазрядом и рассчитаны на длительный срок службы.
- в буферном режиме, в соответствии с принятой классификацией Eurobat > 6 лет.
- Широкий диапазон рабочих температур от -20°C до +60°C.

СФЕРЫ ПРИМЕНЕНИЯ



РАЗМЕРЫ

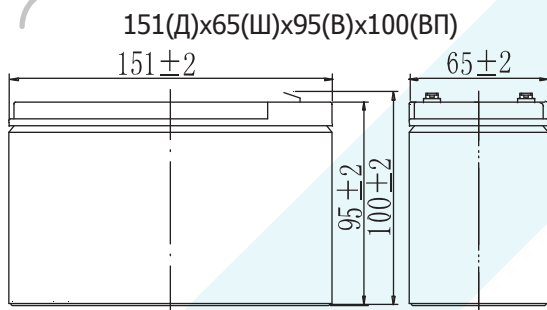

ТИП КЛЕММ

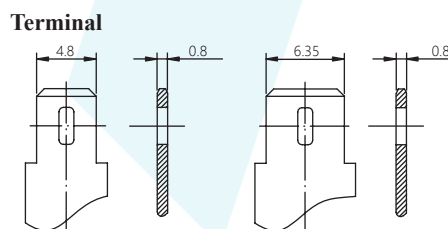

Номинальное напряжение	Номинальная ёмкость (20HR)	Размеры				Вес ±2%	Внутреннее сопротивление (в заряженном виде)	Клеммы
		Д	Ш	В	ВП			
12 В	7.2 Ач	151±2мм	65 ±2мм	95±2мм	100±2мм	2.11 кг	≈28 мΩ	T1/T2

ЗАРЯД ПОСТОЯННЫМ НАПРЯЖЕНИЕМ

Номинальная ёмкость		Максимальный ток заряда 2.16 А
20 часовой разряд (0.36А)	7.2 Ач	Циклический режим Напряжение заряда в циклическом режиме 14.10 до 14.40 В при 25 ° Коэффициент температурной компенсации зарядного напряжения -30 мВ / °С Буферный режим Напряжение заряда в циклическом режиме 13.60 до 13.80 В при 25 ° Коэффициент температурной компенсации зарядного напряжения -18 мВ / °С
10 часовой разряд (0.67А)	6.7 Ач	
5 часовой разряд (1.22А)	6.1 Ач	
3 часовой разряд (1.8 А)	5.4 Ач	
1 часовой разряд (3.92А)	3.92 Ач	
Зависимость ёмкости от температуры		Максимальный ток разряда 108А (5 СЕК)
40°C(104°F)	102%	ПРИМЕЧАНИЕ: Аккумулятор необходимо зарядить по истечении 6 месяцев хранения, в противном случае в результате сульфатации может произойти необратимая потеря емкости.
25°C(77°F)	100%	
0°C(32°F)	85%	

ТАБЛИЦА РАЗРЯДНЫХ ХАРАКТЕРИСТИК

Конечное напряжение (В)	Минуты					Часы						
	5 мин	10 мин	15 мин	30 мин	60 мин	2 ч	3 ч	4 ч	5 ч	10 ч	20 ч	
Разряд постоянным током (Ампер, 25°C)												
9.60	27.61	18.01	13.28	7.69	4.44	2.62	1.91	1.52	1.28	0.7	0.37	
9.90	26.62	17.47	12.94	7.52	4.36	2.58	1.88	1.5	1.27	0.69	0.37	
10.2	25.32	16.77	12.48	7.3	4.25	2.53	1.85	1.47	1.25	0.68	0.36	
10.5	23.65	15.86	11.88	7	4.11	2.46	1.8	1.44	1.22	0.67	0.36	
10.8	21.55	14.7	11.11	6.63	3.92	2.38	1.74	1.4	1.19	0.66	0.35	
Разряд постоянной мощностью (Ватт, 25°C)												
9.60	47.53	31.07	23.57	14.18	8.43	5.04	3.69	2.96	2.51	1.39	0.73	
9.90	47.03	30.95	23.44	14.07	8.36	5.00	3.67	2.94	2.49	1.38	0.72	
10.2	45.23	30.03	22.81	13.73	8.18	4.93	3.61	2.9	2.46	1.36	0.72	
10.5	43.02	28.92	22.04	13.31	7.59	4.82	3.54	2.84	2.42	1.34	0.71	
10.8	39.88	27.25	20.91	12.73	7.62	4.67	3.43	2.77	2.35	1.31	0.69	

Характеристики заряда

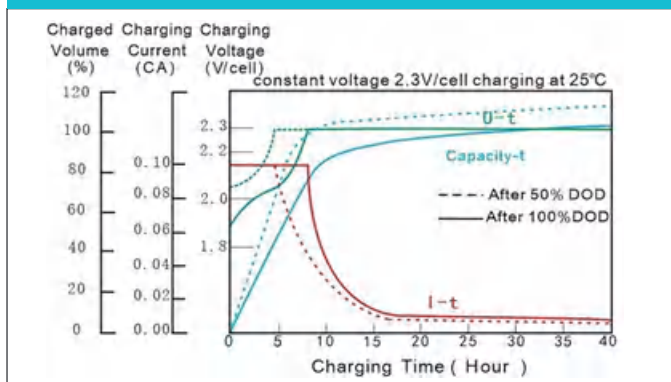

Характеристики разряда (25°C)

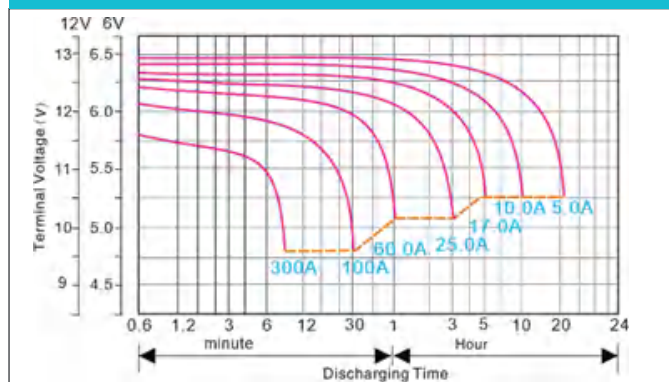

Зависимость количества циклов от глубины разряда

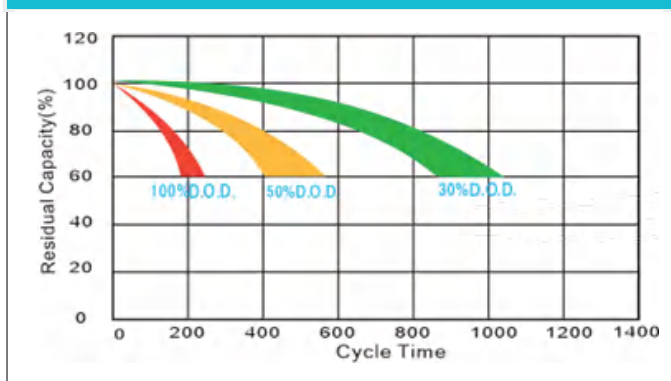

Срок службы в буферном режиме

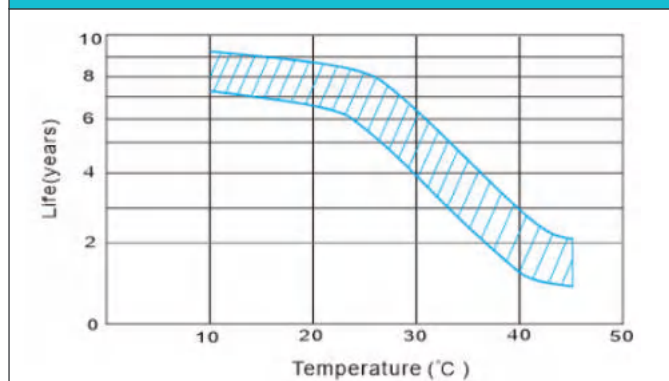

Зависимость емкости от температуры

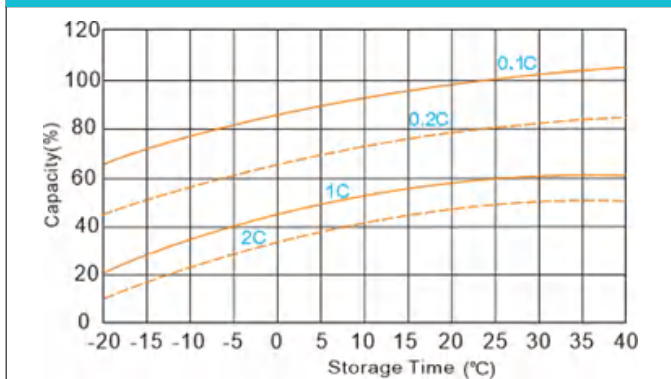

Характеристики хранения

